

DYNAMIC SPHERA ΣΦΗΡΑ ΚΥΡΙΑΚΟΥ ΑΥΛΗΣ MALOTIS COURT 46, 4154, ΚΑΤΟ ΠΟΛΕΜΙΔΙΑ Τηλ: 25775001, 99662350, 99914263 Fax: 25775001 e-mail: info@dynamicssphera.com		ΤΙΤΛΟΣ ΕΡΓΟΥ PROJECT TITLE ΠΟΛΥΚΑΤΟΙΚΗΣ APARTMENT BUILDING ΣΧΕΔΙΟ DRAWING ΚΑΤΟΧΗ ΥΠΟΓΕΙΟΥ SUBTERRANEAN	ΘΕΣΗ/ΠΛΗΘ LOCATION ΠΑΝΑΓΙΑ ΕΥΑΓΓΕΛΙΣΤΡΙΑ	ΚΛΙΜΑΚΑ SCALE A1 1:100	ΚΩΔΙΚΟΣ ΕΡΓΟΥ PROJECT CODE 429/2023	
ΗΜΕΡΟΜΗΝΙΑ DATE 02/2024		ΑΡΙΘΜΟΣ ΣΧ. DRAWING NUM. 01				
ΥΠΟΜΝΗΜΑ AP. ΤΕΜΑΧΙΟΥ ΕΜΒΑΔΟ ΙΔΙΟΚΤΗΣΙΑΣ ΠΟΛΕΟΔΟΜΙΚΗ ΖΩΝΗ ΣΥΝΤΕΛΕΣΤΗΣ ΔΟΜΗΣΗΣ ΠΟΣΟΣΤΟ ΚΑΛΥΨΗΣ ΑΡ. ΟΡΟΦΩΝ	429 2282 m ² Κ06 90 % 50 % 3	<input checked="" type="checkbox"/> ΥΦΙΣΤΑΜ. ΎΨΟΜΕΤΡΑ <input checked="" type="checkbox"/> ΠΡΟΤΕΙΝ. ΎΨΟΜΕΤΡΑ <input checked="" type="checkbox"/> ΤΕΧΝΙΚΟΣ ΕΞΑΕΡΙΑΣΜΟΣ <input checked="" type="checkbox"/> ΤΕΛΙΚΟ ΎΨΟΜ. ΠΛΑΤΩΜ.	ΑΡΧΙΤΕΚΤΟΝΕΣ ΑΝΤΡΙΑ ΧΡΗΣΤΟΥ ΥΠΟΓΡΑΦΗ ΙΔΙΟΚΤΗΤΗΣ OWNER'S SIGNATURE			

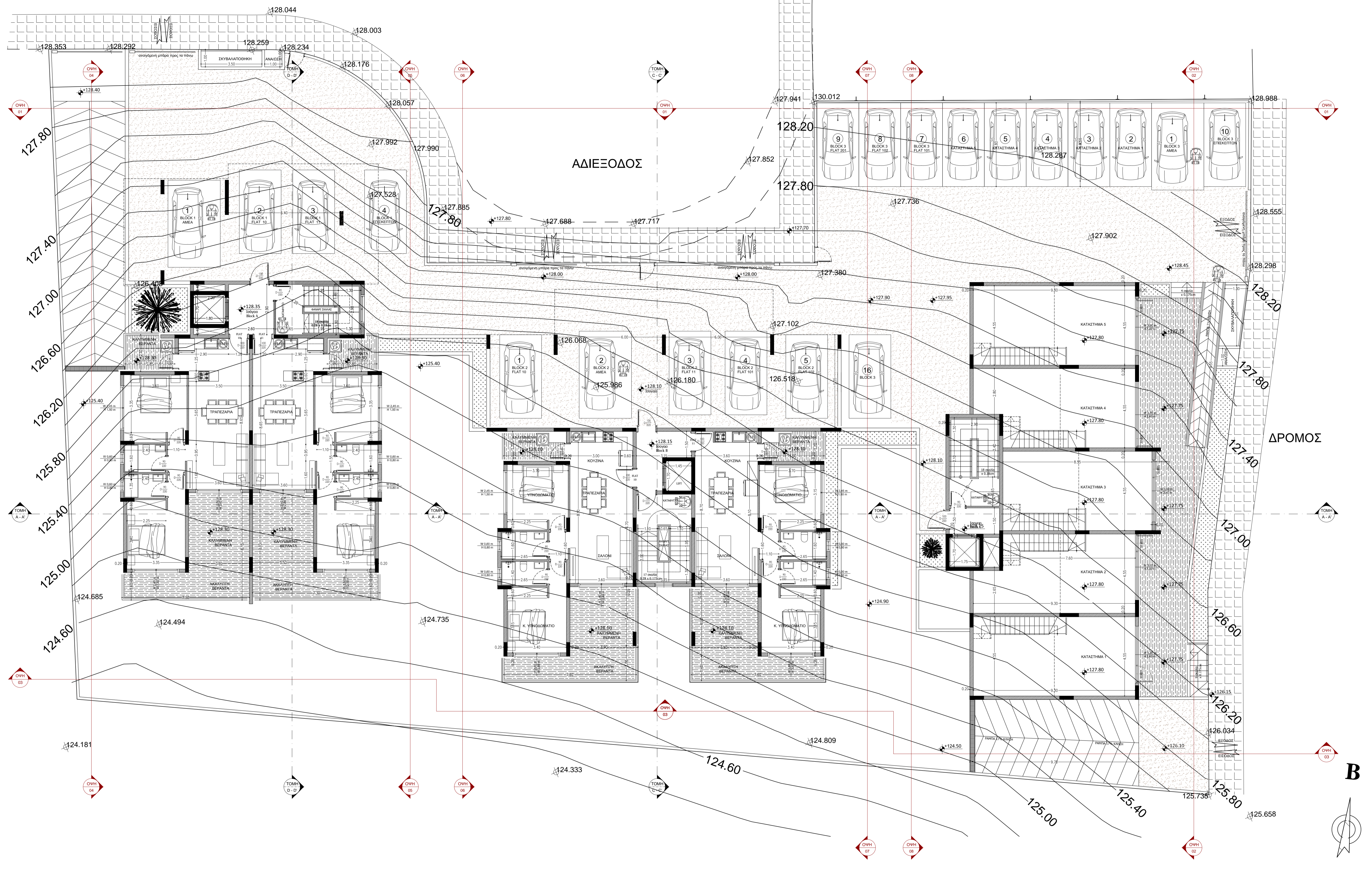

DYNAMIC SPHERA ΣΠΥΡΟΥ ΚΥΡΙΑΝΟΥ ΑΥΕΝΙΕΣ MALIOTIS COURT 46, 4154, ΚΑΤΟ ΠΟΛΕΜΙΔΙΑ Τηλ: 25775001, 9962350, 99914283 Fax: 25775001 e-mail: info@dynamicssphera.com		ΤΙΤΛΟΣ ΕΡΓΟΥ PROJECT TITLE ΠΟΛΥΚΑΤΟΙΚΗΣ APARTMENT BUILDING ΣΧΕΔΙΟ / DRAWING ΚΑΤΩΦΗ ΙΣΟΓΕΙΟΥ	ΘΕΣΗ/ΠΛΗΘ LOCATION ΠΑΝΑΓΙΑ ΕΥΑΓΓΕΛΙΣΤΡΙΑ	ΚΛΙΜΑΚΑ SCALE A1 1:100	ΚΩΔΙΚΟΣ ΕΡΓΟΥ PROJECT CODE 429/2023
ΗΜΕΡΟΜΗΝΙΑ DATE 02/2024	ΑΡΙΘΜΟΣ ΣΧ. DRAWING NAME 02	ΥΠΟΜΝΗΜΑ AP. ΤΕΜΑΧΙΟΥ 429 ΕΜΒΑΣΗ ΙΔΙΟΚΤΗΣΙΑΣ 2282 m2 ΠΟΛΕΟΔΟΜΙΚΗ ΖΩΝΗ Kα6 ΣΥΝΤΕΛΕΣΤΗΣ ΔΟΜΗΣΗΣ 90% ΠΟΣΟΣΤΟ ΚΑΛΥΨΗΣ 50% ΑΡ. ΟΡΟΦΩΝ 3			
ΥΦΙΣΤΑΜ. ΎΨΟΜΕΤΡΑ ORIGINAL ALTITUDE ΠΡΟΤΕΙΝ. ΎΨΟΜΕΤΡΑ PROPOSED ALTITUDE Kα6 ΤΕΧΝΙΚΟΣ ΕΞΕΛΞΙΣΜΟΣ TECHNICAL VENTILATION ΤΕΛΙΚΟ ΎΨΟΜ. ΠΑΤΩΜ. FINAL FLOOR ELEVATION	ΑΡΧΙΤΕΚΤΟΝΕΣ ANTRIA ΧΡΙΣΤΟΥ ΥΠΟΓΡΑΦΗ ΙΔΙΟΚΤΗΤΗ/ΤΕΣ OWNER'S SIGNATURE				

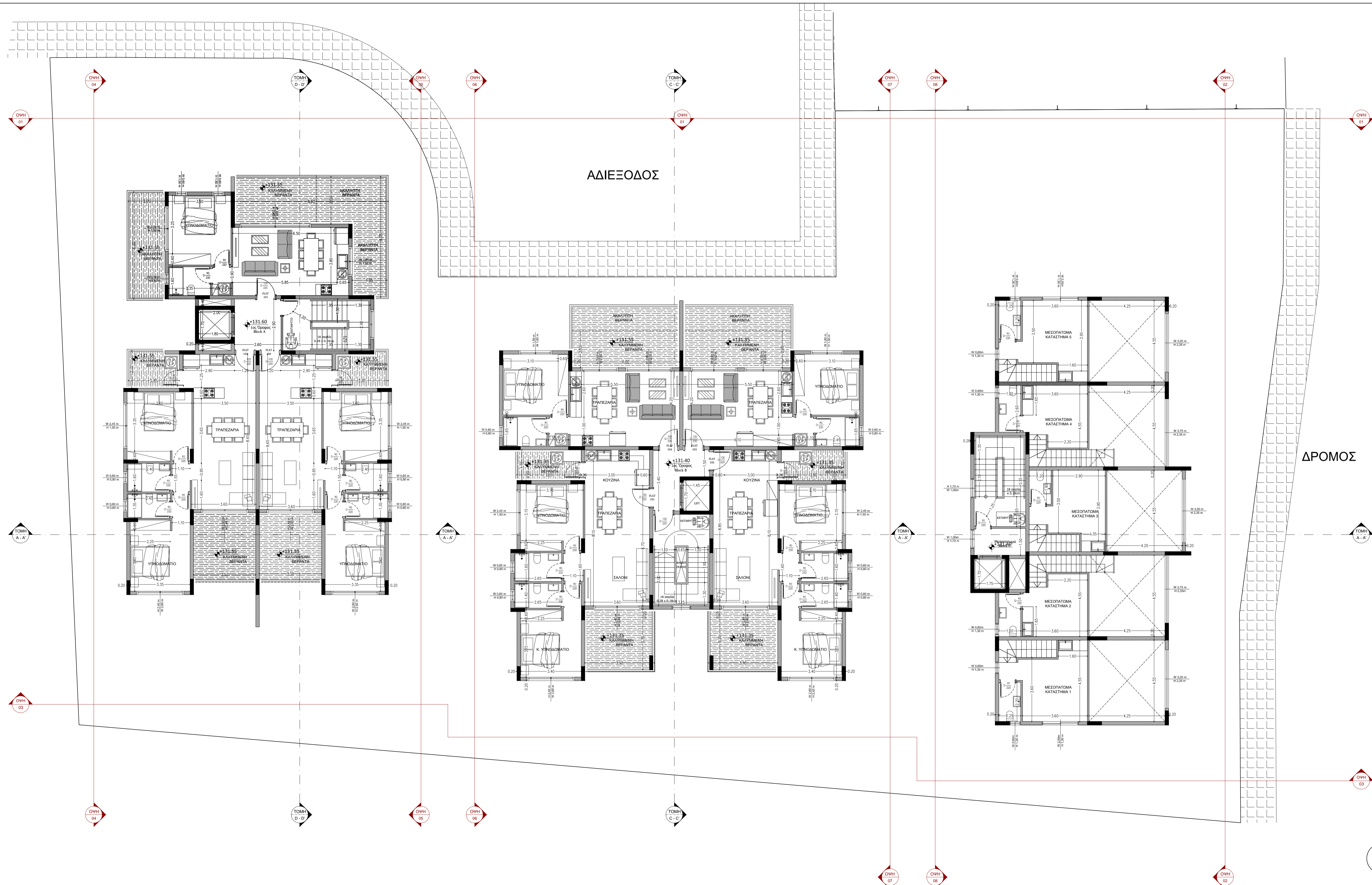

DYNAMIC SPHERA ΣΠΥΡΟΥ ΚΥΡΙΑΝΟΥ ΑΥΕΝΟΥ, ΜΑΛΙΟΤΙΣ COURT 46, 4154, ΚΑΤΟ ΠΟΛΕΜΙΔΙΑ Τηλ. 25775001, 9962350, 99914283 Fax. 25775001 e-mail: info@dynamicssphera.com		ΤΙΤΛΟΣ ΕΡΓΟΥ PROJECT TITLE ΠΟΛΥΚΑΤΟΙΚΙΑ APARTMENT BUILDING ΣΧΕΔΙΟ DRAWING ΚΑΤΩΦΛΙ 1ΟΥ ΟΡΟΦΟΥ BLOCK A + B & ΚΑΤΩΦΛΙ ΜΕΣΟΠΑΤΩΜΑΤΟΣ BLOCK C	ΘΕΣΗ/ΠΟΛΗ LOCATION ΠΑΝΑΓΙΑ ΕΥΑΓΓΕΛΙΣΤΡΙΑ	ΚΛΙΜΑΚΑ SCALE A1 1:100	ΚΩΔΙΚΟΣ ΕΡΓΟΥ PROJECT CODE 429/2023
ΗΜΕΡΟΜΗΝΙΑ DATE 02/2024	ΑΡΙΘΜΟΣ ΣΧ. DRAWING NAME 03	ΑΡΧΙΤΕΚΤΟΝΕΣ ANTRIA XPHTOY			
ΥΠΟΜΝΗΜΑ AP. ΤΕΜΑΧΙΟΥ 429 ΕΜΒΑΔΟ ΙΔΙΟΚΤΗΣΙΑΣ 2282 m2 ΠΟΛΕΟΔΟΜΙΚΗ ΖΩΝΗ Ka6 ΣΥΝΤΕΛΕΣΤΗΣ ΔΟΜΗΣΗΣ 90 % ΠΟΣΟΣΤΟ ΚΑΛΥΨΗΣ 50 % ΑΡ. ΟΡΟΦΩΝ 3	<input checked="" type="checkbox"/> ΥΦΙΣΤΑΜ. ΨΥΜΕΤΡΑ ORIGINAL ALTITUDE <input checked="" type="checkbox"/> ΠΡΟΤΕΙΝ. ΨΥΜΕΤΡΑ PROPOSED ALTITUDE <input checked="" type="checkbox"/> ΤΕΧΝΙΚΟΣ ΕΞΕΛΞΙΣΜΟΣ TECHNICAL VENTILATION <input checked="" type="checkbox"/> ΤΕΛΙΚΟ ΨΥΦ. ΠΑΤΩΜ. FINAL FLOOR ELEVATION	ΥΠΟΓΡΑΦΗ ΙΔΙΟΚΤΗΤΗΤΕΣ OWNER'S SIGNATURE			



DYNAMIC SPHERA ΣΠΥΡΟΥ ΚΥΡΙΑΝΟΥ ΑΥΕΝΟΥ, ΜΑΛΙΟΤIS COURT 46, 4154, ΚΑΤΟ ΠΟΛΕΜΙΔΙΑ Τηλ. 25775001, 9962350, 99914283 Fax: 25775001 e-mail: info@dynamicssphera.com		ΤΙΤΛΟΣ ΕΡΓΟΥ PROJECT TITLE ΠΟΛΥΚΑΤΟΙΚΙΕΣ APARTMENT BUILDING ΣΧΕΔΙΟ DRAWING ΚΑΤΩΦΗ ΖΟΥ ΟΡΟΦΟΥ BLOCK A + B & ΚΑΤΩΦΗ 1ΟΥ ΟΡΟΦΟΥ BLOCK C	ΘΕΣΗ/ΠΟΛΗ LOCATION ΠΑΝΑΓΙΑ ΕΥΑΓΓΕΛΙΣΤΡΙΑ	ΚΛΙΜΑΚΑ SCALE A1 1:100	ΚΩΔΙΚΟΣ ΕΡΓΟΥ PROJECT CODE 429/2023
ΗΜΕΡΟΜΗΝΙΑ DATE 02/2024	ΑΡΙΘΜΟΣ ΣΧ. DRAWING NUMBER 04	ΥΠΟΜΝΗΜΑ AP. ΤΕΜΑΧΙΟΥ 429 ΕΜΒΑΔΟ ΙΔΙΟΚΤΗΣΙΑΣ 2282 m2 ΠΟΛΕΩΔΟΜΙΚΗ ΖΩΝΗ Kα6 ΣΥΝΤΕΛΕΣΤΗΣ ΔΟΜΗΣΗΣ 90 % ΠΟΣΟΣΤΟ ΚΑΛΥΨΗΣ 50 % ΑΡ. ΟΡΟΦΩΝ 3	ΥΦΙΣΤΑΜ. ΨΥΦΟΜΕΤΡΑ ORIGINAL ALTITUDE ΠΡΟΤΕΙΝ. ΨΥΦΟΜΕΤΡΑ PROPOSED ALTITUDE 2282 m2 ΤΕΧΝΙΚΟΣ ΕΞΕΛΞΙΣΜΟΣ TECHNICAL VENTILATION ΤΕΛΙΚΟ ΨΥΦΟΜ. ΠΑΤΩΜ. FINAL FLOOR ELEVATION	ΑΡΧΙΤΕΚΤΟΝΕΣ ΑΝΤΡΙΑ ΧΡΙΣΤΟΥ ΥΠΟΓΡΑΦΗ ΙΔΙΟΚΤΗΤΗΤΕΣ OWNER'S SIGNATURE	

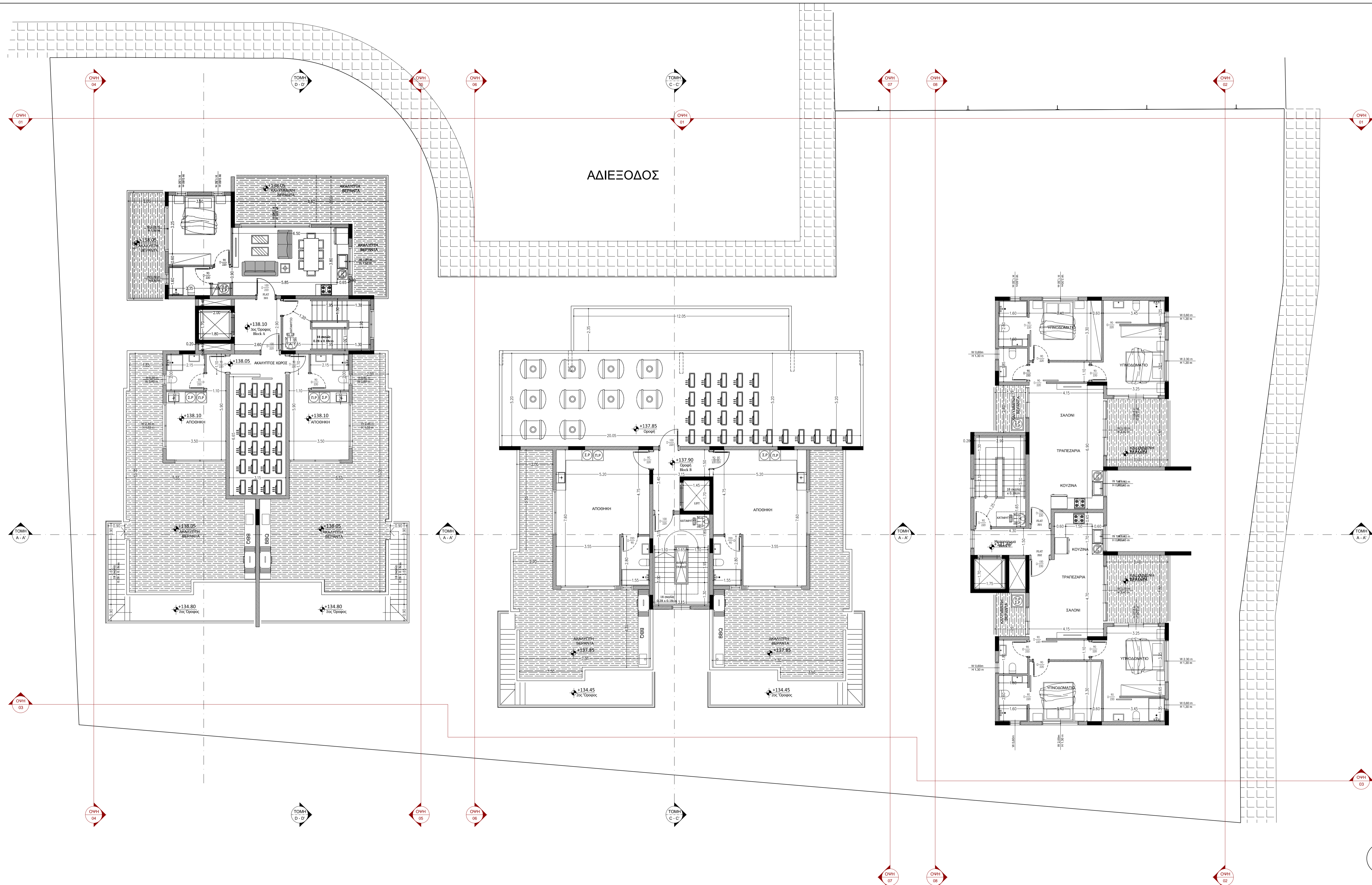

DYNAMIC SPHERA ΣΠΥΡΟΥ ΚΥΡΙΑΝΟΥ ΑΥΕΝΟΥ, ΜΑΛΙΟΤIS COURT 46, 4154, ΚΑΤΟ ΠΟΛΕΜΙΔΙΑ Τηλ. 25775001, 9962350, 99914283 Fax. 25775001 e-mail: info@dynamicssphera.com		ΤΙΤΛΟΣ ΕΡΓΟΥ PROJECT TITLE ΠΟΛΥΚΑΤΟΙΚΙΕΣ APARTMENT BUILDING ΣΧΕΔΙΟ DRAWING ΚΑΤΩΦΛΟΟΥ ΒΛΟΚΚΩΝ A + B & ΚΑΤΩΦΛΟΟΥ ΒΛΟΚΚΩΝ C	ΘΕΣΗ/ΠΟΛΗ LOCATION ΠΑΝΑΓΙΑ ΕΥΑΓΓΕΛΙΣΤΡΙΑ	ΚΛΙΜΑΚΑ SCALE A1 1:100	ΚΩΔΙΚΟΣ ΕΡΓΟΥ PROJECT CODE 429/2023
ΗΜΕΡΟΜΗΝΙΑ DATE 02/2024	ΑΡΙΘΜΟΣ ΣΧ. DRAWING NAME 05	ΑΡΧΙΤΕΚΤΟΝΕΣ ANTRIA ΧΡΙΣΤΟΥ			
ΥΠΟΜΟΝΗΜΑ AP. ΤΕΜΑΧΙΟΥ ΕΜΒΛΑΔΟ ΙΔΙΟΚΤΗΣΙΑΣ ΠΟΛΕΟΔΟΜΙΚΗ ΖΩΝΗ ΣΥΝΤΕΛΕΣΤΗΣ ΔΟΜΗΣΗΣ ΠΟΣΟΣΤΟ ΚΑΛΥΨΗΣ AP. ΟΡΟΦΩΝ	429 2282 m ² Kα6 90 % 50 % 3	ΥΦΙΣΤΑΜ. ΨΥΦΟΜΕΤΡΑ ORIGINAL ALTITUDE 2282 m ΠΡΟΤΕΙΝ. ΨΥΦΟΜΕΤΡΑ PROPOSED ALTITUDE Kα6 ΤΕΧΝΙΚΟΣ ΕΞΕΛΞΙΣΜΟΣ TECHNICAL VENTILATION ΤΕΛΙΚΟ ΨΥΦ. ΠΑΤΩΜ. FINAL FLOOR ELEVATION 3	ΑΡΧΙΤΕΚΤΟΝΕΣ ANTRIA ΧΡΙΣΤΟΥ ΥΠΟΓΡΑΦΗ ΙΔΙΟΚΤΗΤΗΤΕΣ OWNER'S SIGNATURE		

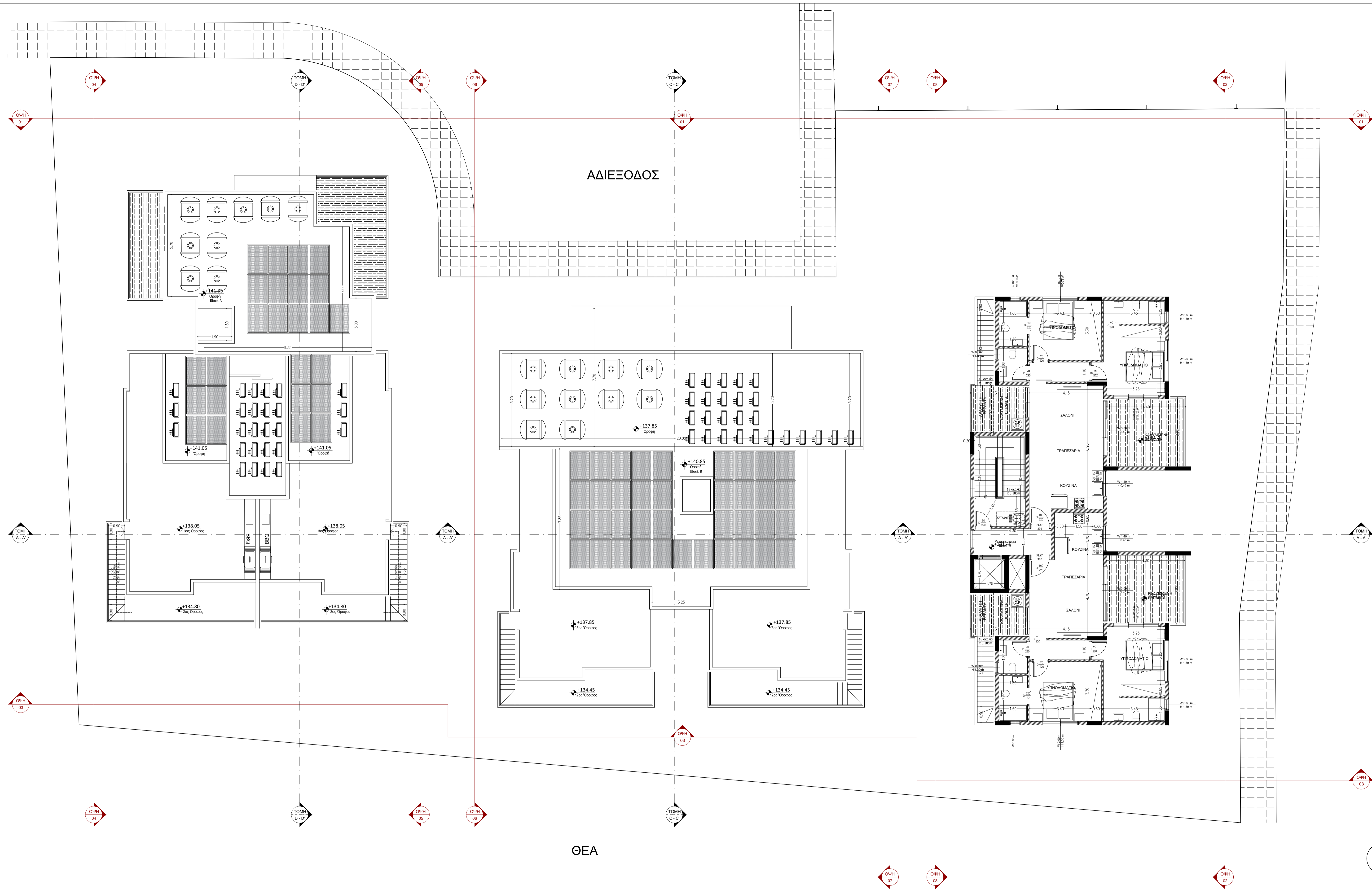

DYNAMIC SPHERA ΣΠΥΡΟΥ ΚΥΡΙΑΝΟΥ ΑΥΕΝΙΕ, MALIOTIS COURT 46, 4154, ΚΑΤΙΟ ΠΟΛΙΤΕΙΑΣ Τηλ. 25775001, 9962350, 99914263 Fax. 25775001 e-mail: info@dynamicssphera.com		ΤΙΤΛΟΣ ΕΡΓΟΥ PROJECT TITLE ΠΟΛΥΚΑΤΟΙΚΙΕΣ APARTMENT BUILDING ΣΧΕΔΙΟ DRAWING ΚΑΤΩΦΗ ΟΡΟΦΗΣ BLOCK A + B & ΚΑΤΩΦΗ 3ΟΥ ΟΡΟΦΟΥ BLOCK C	ΘΕΣΗ/ΠΟΛΗ LOCATION ΠΑΝΑΓΙΑ ΕΥΑΓΓΕΛΙΣΤΡΙΑ	ΚΛΙΜΑΚΑ SCALE A1 1:100	ΚΩΔΙΚΟΣ ΕΡΓΟΥ PROJECT CODE 429/2023
ΗΜΕΡΟΜΗΝΙΑ DATE 02/2024	ΑΡΙΘΜΟΣ ΣΧ. DRAWING NUMBER 06	ΑΡΧΙΤΕΚΤΟΝΕΣ ANTRIA ΧΡΙΣΤΟΥ ΥΠΟΓΡΑΦΗ ΙΔΙΟΚΤΗΤΗΣ OWNER'S SIGNATURE			
ΥΠΟΜΝΗΜΑ AP. ΤΕΜΑΧΙΟΥ 429 ΕΜΒΛΑΔΟ ΙΔΙΟΚΤΗΣΙΑΣ 2282 m2 ΠΟΛΕΟΔΟΜΙΚΗ ΖΩΝΗ Kα6 ΣΥΝΤΕΛΕΣΤΗΣ ΔΟΜΗΣΗΣ 90 % ΠΟΣΟΣΤΟ ΚΑΛΥΨΗΣ 50 % ΑΡ. ΟΡΟΦΩΝ 3	ΥΦΙΣΤΑΜ. ΨΥΦΟΜΕΤΡΑ ORIGINAL ALTITUDE ΠΡΟΤΕΙΝ. ΨΥΦΟΜΕΤΡΑ PROPOSED ALTITUDE 2282 m2 ΤΕΧΝΙΚΟΣ ΕΞΕΛΞΙΣΜΟΣ TECHNICAL VENTILATION ΤΕΛΙΚΟ ΨΥΦΟΜ. ΠΑΤΩΜ. FINAL FLOOR ELEVATION				

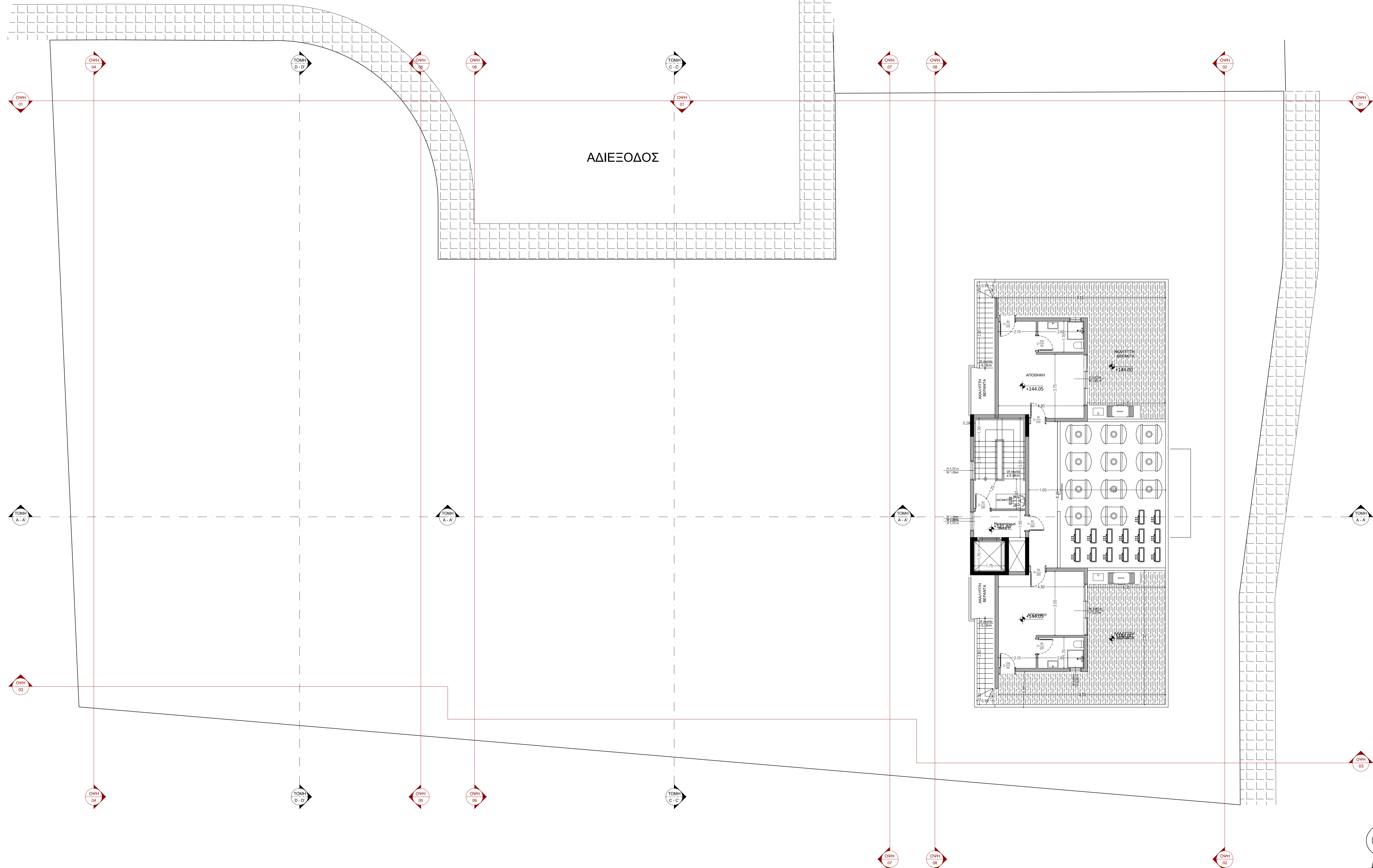

DYNAMIC SPHERA ΣΠΥΡΟΥ ΚΥΡΙΑΝΟΥ ΑΥΕΝΙΕ, ΜΑΛΙΟΤΙΣ COURT 46, 4154, ΚΑΤΟ ΠΟΛΕΜΙΔΙΑ Τηλ. 25775001, 99662350, 99914283 Fax. 25775001 e-mail: info@dynamicssphera.com		ΤΙΤΛΟΣ ΕΡΓΟΥ PROJECT TITLE ΠΟΛΥΚΑΤΟΙΚΙΕΣ APARTMENT BUILDING ΣΧΕΔΙΟ DRAWING ΚΑΤΩΦΗ ΟΡΟΦΗΣ BLOCK C	ΘΕΣΗ/ΠΟΛΗ LOCATION ΠΑΝΑΓΙΑ ΕΥΑΓΓΕΛΙΣΤΡΙΑ	ΚΛΙΜΑΚΑ SCALE A1 1:100	ΚΩΔΙΚΟΣ ΕΡΓΟΥ PROJECT CODE 429/2023
ΥΠΟΜΝΗΜΑ AP. ΤΕΜΑΧΙΟΥ 429 ΕΜΒΛΑΔΟ ΙΔΙΟΚΤΗΣΙΑΣ 2282 m2 ΠΟΛΕΟΔΟΜΙΚΗ ΖΩΝΗ Ka6 ΣΥΝΤΕΛΕΣΤΗΣ ΔΟΜΗΣΗΣ 90 % ΠΟΣΟΣΤΟ ΚΑΛΥΨΗΣ 50 % AP. ΟΡΟΦΩΝ 3	<input checked="" type="checkbox"/> ΥΦΙΣΤΑΜ. ΨΥΜΕΤΡΑ ORIGINAL ALTITUDE <input checked="" type="checkbox"/> ΠΡΟΤΕΙΝ. ΨΥΜΕΤΡΑ PROPOSED ALTITUDE <input checked="" type="checkbox"/> ΤΕΧΝΙΚΟΣ ΕΞΕΛΞΙΣΜΟΣ TECHNICAL VENTILATION <input checked="" type="checkbox"/> ΤΕΛΙΚΟ ΨΦΟΜ. ΠΑΤΩΜ. FINAL FLOOR ELEVATION	ΑΡΧΙΤΕΚΤΟΝΕΣ ΑΝΤΡΙΑ ΧΡΙΣΤΟΥ ΥΠΟΓΡΑΦΗ ΙΔΙΟΚΤΗΤΗΤΕΣ OWNER'S SIGNATURE			

B

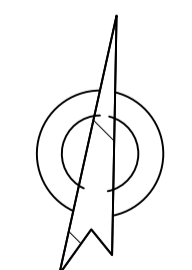

07

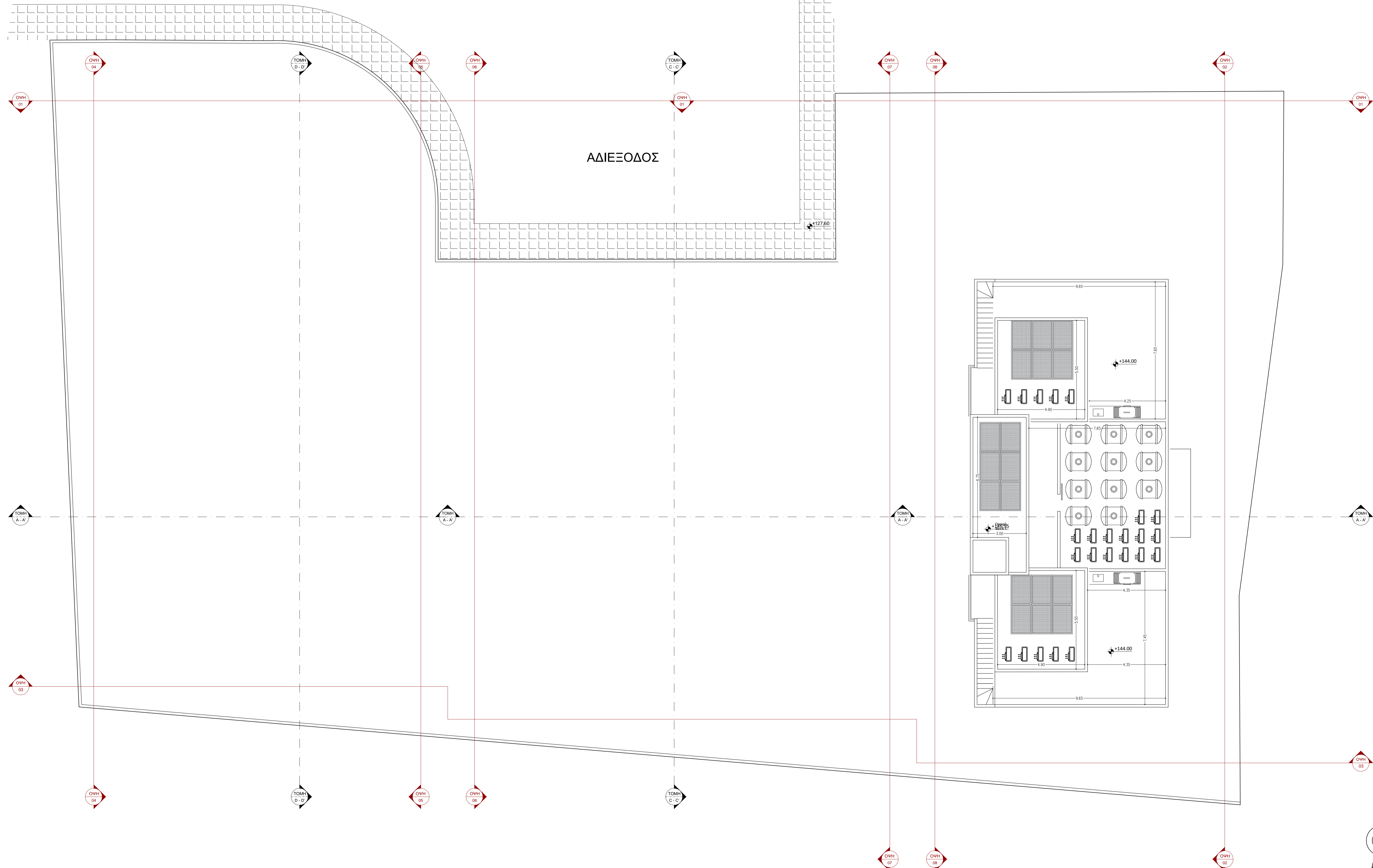

DYNAMIC SPHERA ΣΦΗΡΑ ΚΥΡΙΑΝΟΥ ΑΥΕΝΙΕΣ, ΜΑΛΙΟΤΙΣ COURT 46, 4154, ΚΑΤΟ ΠΟΛΕΜΙΔΙΑ Τηλ. 25775001, 99662350, 99914283 Fax. 25775001 e-mail: info@dynamicssphera.com		ΤΙΤΛΟΣ ΕΡΓΟΥ PROJECT TITLE ΠΟΛΥΚΑΤΟΙΚΙΕΣ APARTMENT BUILDING	ΘΕΣΗ/ΠΟΛΗ LOCATION ΠΑΝΑΓΙΑ ΕΥΑΓΓΕΛΙΣΤΡΙΑ	ΚΛΙΜΑΚΑ SCALE A1 1:100	ΚΩΔΙΚΟΣ ΕΡΓΟΥ PROJECT CODE 429/2023
ΥΠΟΜΝΗΜΑ AP. ΤΕΜΑΧΙΟΥ 429 ΕΜΒΛΑΔΟ ΙΔΙΟΚΤΗΣΙΑΣ 2282 m2 ΠΟΛΕΟΔΟΜΙΚΗ ΖΩΝΗ Ka6 ΣΥΝΤΕΛΕΣΤΗΣ ΔΟΜΗΣΗΣ 90 % ΠΟΣΟΣΤΟ ΚΑΛΥΨΗΣ 50 % ΑΡ. ΟΡΟΦΩΝ 3		ΣΧΕΔΙΟ DRAWING ΚΑΤΩΦΗ ΟΡΟΦΗΣ BLOCK C	ΗΜΕΡΟΜΗΝΙΑ DATE 02/2024	ΑΡΙΘΜΟΣ ΣΧ. DRAWING NUMBER 08	
ΠΡΟΤΕΙΝ. ΎΨΟΜΕΤΡΑ PROPOSED ALTITUDE T.E. ΤΕΧΝΙΚΟΣ ΕΞΕΛΞΙΣΜΟΣ TECHNICAL VENTILATION FFL ΤΕΛΙΚΟ ΎΨΟΜ. ΠΑΤΩΜ. FINAL FLOOR ELEVATION		ΑΡΧΙΤΕΚΤΟΝΕΣ ΑΝΤΡΙΑ ΧΡΙΣΤΟΥ ΥΠΟΓΡΑΦΗ ΙΔΙΟΚΤΗΤΗΤΕΣ OWNER'S SIGNATURE			

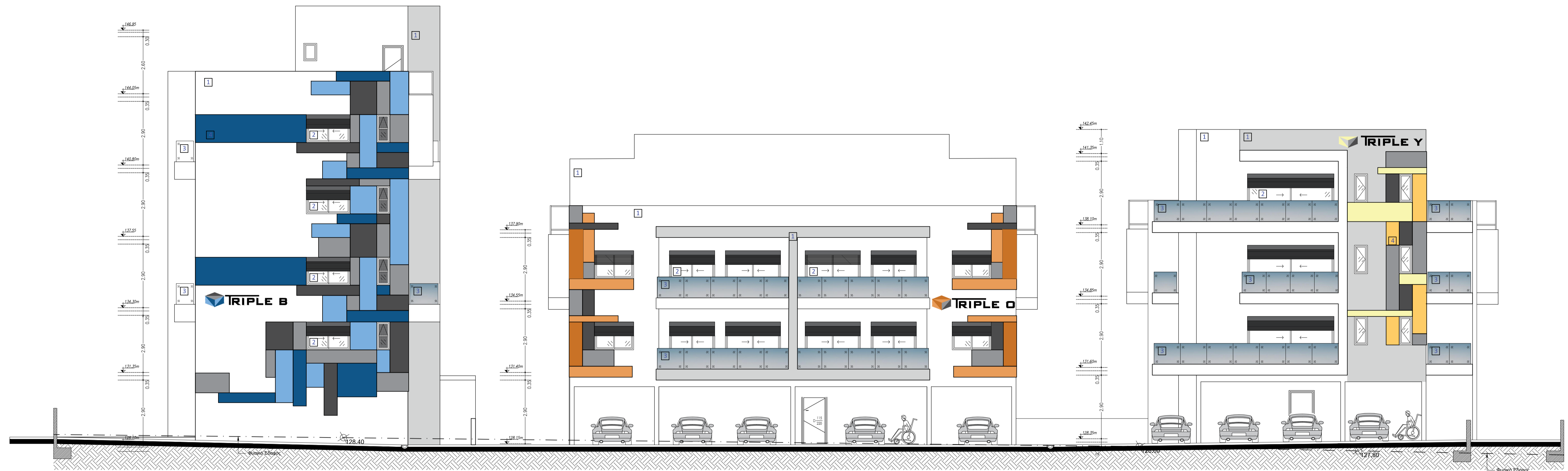

ΟΨΗ 01

ΟΨΗ 01

ΟΨΗ 01

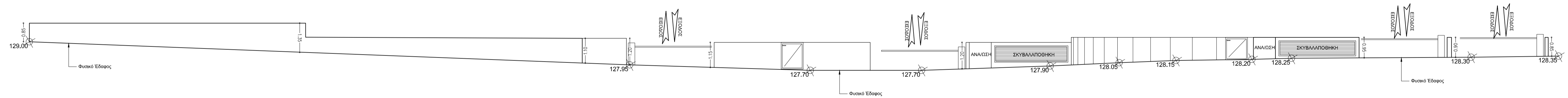

ΥΛΙΚΑ 1. ΜΠΟΓΙΑ Η ΓΡΑΦΙΑΤΟ PAINT 2. ΑΛΟΥΜΙΝΙΑ ALUMINIUM WINDOWS 3. ΣΤΗΘΑΙΟ ΑΛΟΥΜΙΝΙΟ ΜΕ ΓΥΑΛΙ GLASS ALUMINIUM RAILING 4. ΠΡΟΣΘΗΚΗ PANELS		DYNAMIC SPHERA ΣΠΙΡΙΔΟΥ ΚΥΡΙΑΚΟΥ ΑΥΕΝΙΣ, MALIOTIS COURT 46, 4154, ΚΑΤΟ ΡΟΛΕΙΜΩΙΑ Τηλ: 25775001, 99662350, 99914263 Fax: 25775001 e-mail: info@dynamicssphera.com	ΤΙΤΛΟΣ ΕΡΓΟΥ PROJECT TITLE ΠΟΛΥΚΑΤΟΙΚΙΕΣ APARTMENT BUILDING ΠΑΡΑΓΓΙΑ ΕΥΑΓΓΕΛΙΣΤΡΙΑ	ΘΕΣΗ/ΠΟΛΗ LOCATION ΠΑΡΑΓΓΙΑ ΕΥΑΓΓΕΛΙΣΤΡΙΑ	ΚΛΙΜΑΚΑ SCALE Α1 1:100	ΚΩΔΙΚΟΣ ΕΡΓΟΥ PROJECT CODE 429/2023
ΗΜΕΡΟΜΗΝΙΑ DATE 02/2024	ΑΡΙΘΜΟΣ ΣΧ. DRAWING NUMB. 09	ΣΧΕΔΙΟ DRAWING ΟΨΗ 1	ΑΡΧΙΤΕΚΤΟΝΕΣ ΑΝΤΡΙΑ ΧΡΙΣΤΟΥ	ΥΠΟΓΡΑΦΗ ΙΔΙΟΚΤΗΤΗΣ OWNER'S SIGNATURE		
ΥΠΟΜΝΗΜΑ AP. ΤΕΜΑΧΙΟΥ ΕΜΒΛΑΔΟ ΙΔΙΟΚΤΗΣΙΑΣ ΠΟΛΕΩΔΟΜΙΚΗ ΖΩΝΗ ΣΥΝΤΕΛΕΣΤΗΣ ΔΟΜΗΣΗΣ ΠΟΣΟΣΤΟ ΚΑΛΥΨΗΣ ΑΡ. ΟΡΟΦΩΝ	429 2282 m2 K06 90 % 50 % 3	ΥΨΗΤΑΜ. ΨΥΜΕΤΡΑ ORIGINAL ALTITUDE ΠΡΟΤΕΙΝ. ΨΥΜΕΤΡΑ PROPOSED ALTITUDE ΤΕΧΝΙΚΟΣ ΕΞΕΛΞΙΜΟΣ TECHNICAL VENTILATION ΤΕΛΙΚΟ ΨΥΦΩΜ. ΠΑΤΩΜ. FINAL FLOOR ELEVATION	ΑΡΧΙΤΕΚΤΟΝΕΣ ΑΝΤΡΙΑ ΧΡΙΣΤΟΥ			

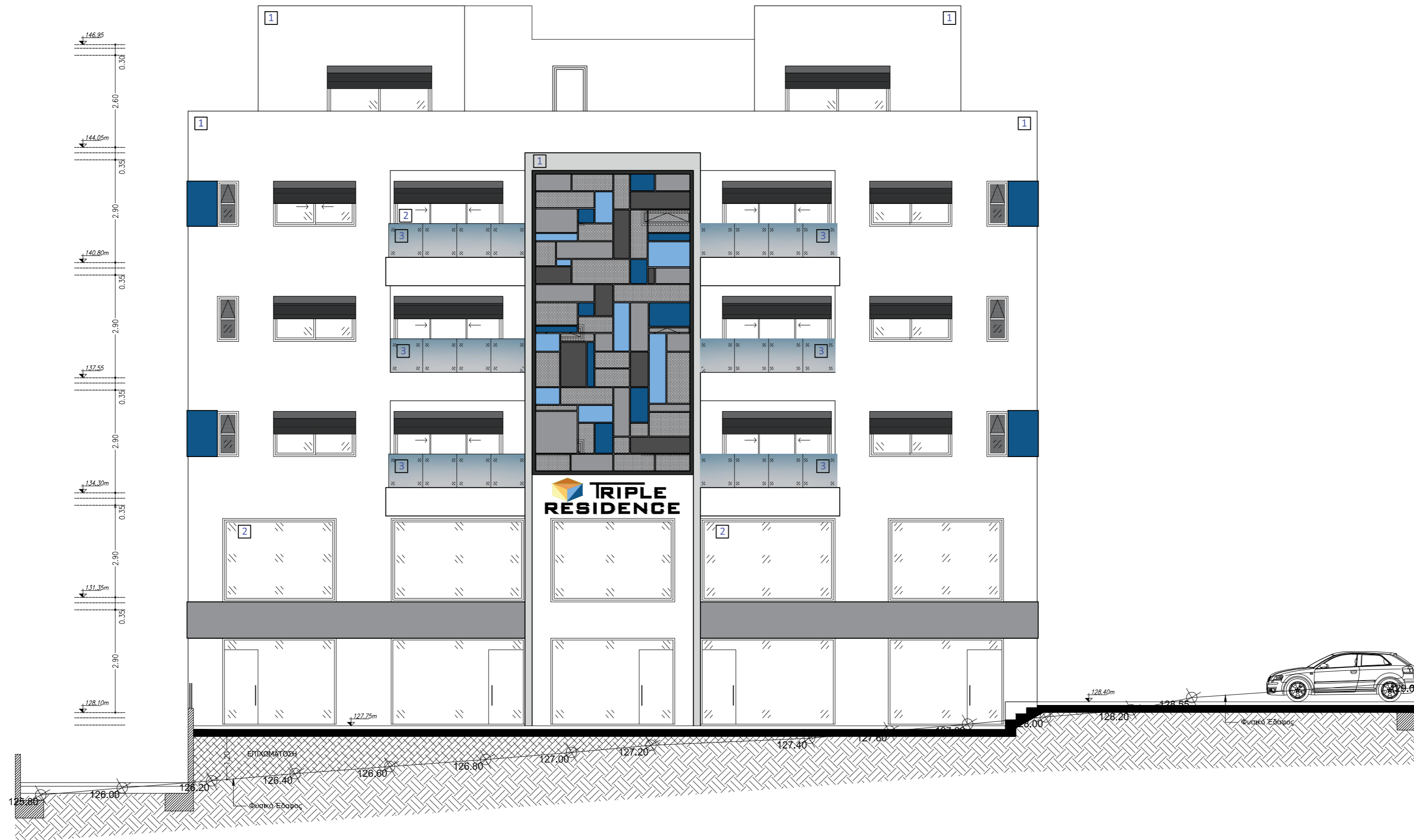

ΟΨΗ 02

ΟΨΗ 02

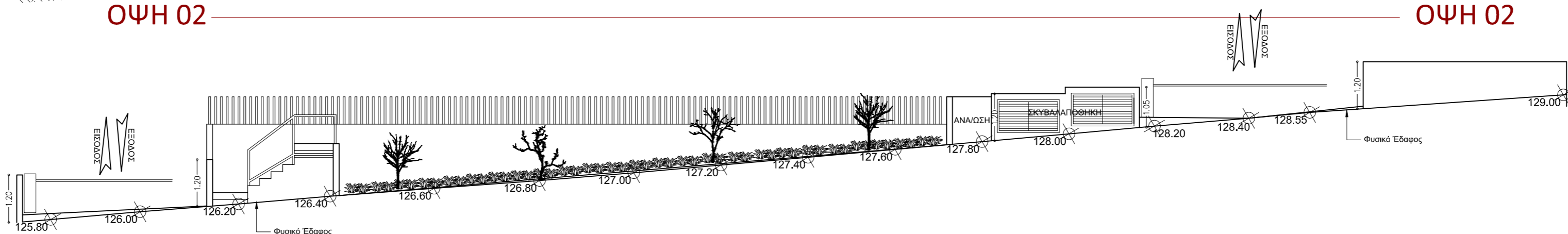

ΥΛΙΚΑ 1. ΜΠΟΓΙΑ Η ΓΡΑΦΙΑΤΟ PAINT 2. ΑΛΟΥΜΙΝΙΑ ALUMINIUM WINDOWS 3. ΣΤΗΘΑΙΟ ΑΛΟΥΜΙΝΟ ΜΕ ΓΥΑΛΙ GLASS ALUMINIUM RAILING 4. ΠΡΟΣΘΗΚΗ PANELS	ΥΠΟΜΝΗΜΑ ΑΡ. ΤΕΜΑΧΙΟΥ 429 ΕΜΒΑΔΟ ΙΔΙΟΚΤΗΣΙΑΣ 2282 m2 ΠΟΛΥΕΔΡΟΜΙΚΗ ΖΩΝΗ Κα6 ΣΥΝΤΕΛΕΣΤΗΣ ΔΟΜΗΣΗΣ 90 % ΠΟΣΟΣΤΟ ΚΑΛΥΨΗΣ 50 % ΑΡ. ΟΡΟΦΩΝ 3	ΥΦΙΣΤΑΜ. ΥΨΟΜΕΤΡΑ ORIGINAL ALTITUDE ΠΡΟΤΕΙΝ. ΥΨΟΜΕΤΡΑ PROPOSED ALTITUDE Τ.Ε. ΤΕΧΝΙΚΟΣ ΕΞΑΕΡΙΣΜΟΣ TECHNICAL VENTILATION FFL ΤΕΛΙΚΟ ΥΨΟΜ. ΠΑΤΩΜ. FINAL FLOOR ELEVATION	DYNAMIC SPHERA ΣΠΥΡΟΥ ΚΥΡΙΑΝΟΥ ΑΥΕΝΟΥ, ΜΑΛΙΟΤΙΣ COURT 46, 4154, ΚΑΤΟ ΡΟΛΕΜΙΔΙΑ Τηλ. 25775001, 99662350, 99914263 Fax. 25775001 e-mail: info@dynamicssphera.com	ΣΧΕΔΙΟ DRAWING ΟΨΗ 2	ΚΛΙΜΑΚΑ SCALE A2 1:100
	ΑΡΧΙΤΕΚΤΟΝΕΣ	ΥΠΟΓΡΑΦΗ ΙΔΙΟΚΤΗΤΗ/ΤΕΣ	ΤΙΤΛΟΣ ΕΡΓΟΥ PROJECT TITLE ΠΟΛΥΚΑΤΟΙΚΙΕΣ APARTMENT BUILDING	ΘΕΣΗ/ΠΟΛΗ LOCATION ΠΑΝΑΓΙΑ ΕΥΑΓΓΕΛΙΣΤΡΙΑ	ΗΜΕΡΟΜΗΝΙΑ DATE 02/2024
				ΑΡΙΘΜΟΣ ΣΧ. DRAWING NUMB. 10	



ΟΨΗ 03

ΟΨΗ 03

ΟΨΗ 03

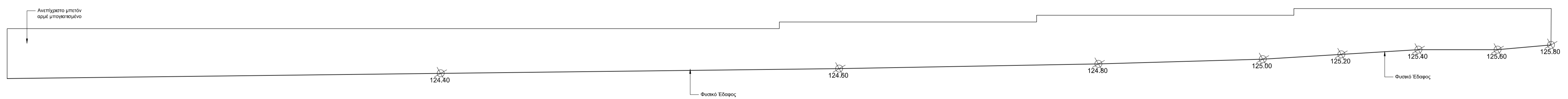

ΥΛΙΚΑ 1. ΜΠΟΓΙΑ Η ΓΡΑΦΙΑΤΟ PAINT 2. ΑΛΟΥΜΙΝΙΑ ALUMINIUM WINDOWS 3. ΣΤΗΘΑΙΟ ΑΛΟΥΜΙΝΟ ΜΕ ΓΥΑΛΙ GLASS ALUMINIUM RAILING 4. ΠΡΟΣΘΗΚΗ PANELS	DYNAMIC SPHERA ΣΦΗΡΑ ΚΥΡΙΑΝΟΥ ΑΒΕΝΙΕΣ MALIOTIS COURT 46, 4154, ΚΑΤΟ ΡΟΔΕΙΩΝ Τηλ: 25775001, 99662350, 99914263 Fax: 25775001 e-mail: info@dynamicssphera.com	ΤΙΤΛΟΣ ΕΡΓΟΥ PROJECT TITLE ΠΟΛΥΚΑΤΟΙΚΙΕΣ APARTMENT BUILDING ΠΑΝΑΓΙΑ ΕΥΑΓΓΕΛΙΣΤΡΙΑ	ΘΕΣΗ/ΠΟΛΗ LOCATION ΠΑΝΑΓΙΑ ΕΥΑΓΓΕΛΙΣΤΡΙΑ	ΚΛΙΜΑΚΑ SCALE Α1 1:100	ΚΩΔΙΚΟΣ ΕΡΓΟΥ PROJECT CODE 429/2023
	ΗΜΕΡΟΜΗΝΙΑ DATE ΟΨΗ 3	ΣΧΕΔΙΟ DRAWING	ΑΡΙΘΜΟΣ ΣΧ. DRAWING NUMB. 11		
ΥΠΟΜΗΝΗΜΑ ORIGINAL ALTITUDE ΑΡ. ΤΕΜΑΧΙΟΥ 429 ΕΜΒΑΔΟ ΙΔΙΟΚΤΗΣΙΑΣ 2282 m ² ΠΟΛΕΟΔΟΜΙΚΗ ΖΩΝΗ ΚΑ6 ΣΥΝΤΕΛΕΣΤΗΣ ΔΟΜΗΣΗΣ 90 % ΠΟΣΟΣΤΟ ΚΑΛΥΨΗΣ 50 % ΑΡ. ΟΡΟΦΩΝ 3	ΥΨΗΤΑΜ. ΨΥΦΟΜΕΤΡΑ ORIGINAL ALTITUDE ΠΡΟΤΕΙΝ. ΨΥΦΟΜΕΤΡΑ PROPOSED ALTITUDE ΤΕΧΝΙΚΟΣ ΕΞΑΕΡΙΣΜΟΣ TECHNICAL VENTILATION 90 % ΤΕΛΙΚΟ ΨΥΦΟΜ. ΠΑΤΩΜ. FINAL FLOOR ELEVATION	ΑΡΧΙΤΕΚΤΟΝΕΣ ΑΝΤΡΙΑ ΧΡΙΣΤΟΥ ΥΠΟΓΡΑΦΗ ΙΔΙΟΚΤΗΤΗΤΕΣ OWNER'S SIGNATURE			



ΟΨΗ 04

ΟΨΗ 04

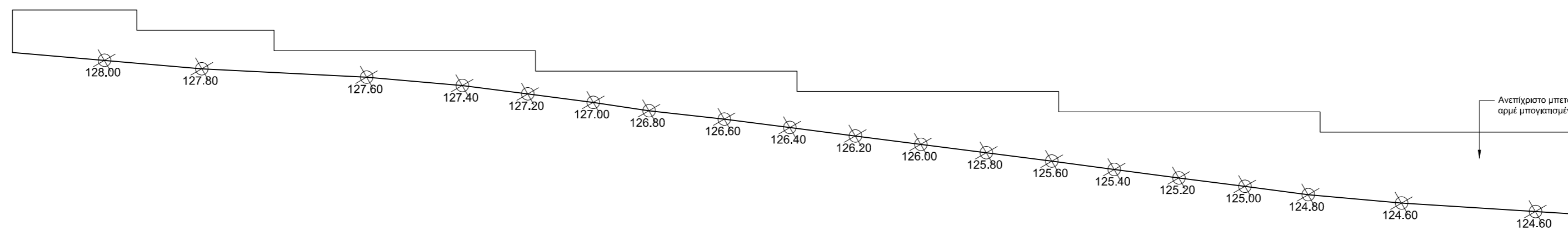

ΥΛΙΚΑ 1. ΜΠΟΓΙΑ Η ΓΡΑΦΙΑΤΟ PAINT 2. ΑΛΟΥΜΙΝΙΑ ALUMINIUM WINDOWS 3. ΣΤΗΘΑΙΟ ΑΛΟΥΜΙΝΟ ΜΕ ΓΥΑΛΙ GLASS ALUMINIUM RAILING 4. ΠΡΟΣΘΗΚΗ PANELS	ΥΠΟΜΝΗΜΑ ΑΡ. ΤΕΜΑΧΙΟΥ 429 ΕΜΒΑΔΟ ΙΔΙΟΚΤΗΣΙΑΣ 2282 m2 ΠΟΛΕΟΔΟΜΙΚΗ ΖΩΝΗ Κα6 ΣΥΝΤΕΛΕΣΤΗΣ ΔΟΜΗΣΗΣ 90 % ΠΟΣΟΣΤΟ ΚΑΛΥΨΗΣ 50 % ΑΡ. ΟΡΟΦΩΝ 3	☒ ΥΦΙΣΤΑΜ. ΥΨΟΜΕΤΡΑ ORIGINAL ALTITUDE ● ΠΡΟΤΕΙΝ. ΥΨΟΜΕΤΡΑ PROPOSED ALTITUDE T.E ΤΕΧΝΙΚΟΣ ΕΞΑΕΡΙΣΜΟΣ TECHNICAL VENTILATION FFL ΤΕΛΙΚΟ ΥΨΟΜ. ΠΑΤΩΜ. FINAL FLOOR ELEVATION	DYNAMIC SPHERA ΣΠΥΡΟΥ ΚΥΡΙΑΝΟΥ ΑΒΕΝΙΟΥ, ΜΑΛΙΟΤΙΣ COURT 46, 4154, ΚΑΤΟ ΡΟΔΕΙΔΙΑ Τηλ. 25775001, 99662350, 99914263 Fax. 25775001 e-mail: info@dynamicsphera.com	ΣΧΕΔΙΟ DRAWING ΟΨΗ 4	ΚΛΙΜΑΚΑ SCALE A2 1:100
	ΑΡΧΙΤΕΚΤΟΝΕΣ	ΥΠΟΓΡΑΦΗ ΙΔΙΟΚΤΗΤΗ/ΤΕΣ	ΤΙΤΛΟΣ ΕΡΓΟΥ PROJECT TITLE ΠΟΛΥΚΑΤΟΙΚΙΕΣ APARTMENT BUILDING	ΘΕΣΗ/ΠΟΛΗ LOCATION ΠΑΝΑΓΙΑ ΕΥΑΓΓΕΛΙΣΤΡΙΑ	ΗΜΕΡΟΜΗΝΙΑ DATE 02/2024
				ΑΡΙΘΜΟΣ ΣΧ. DRAWING NUMB. 12	

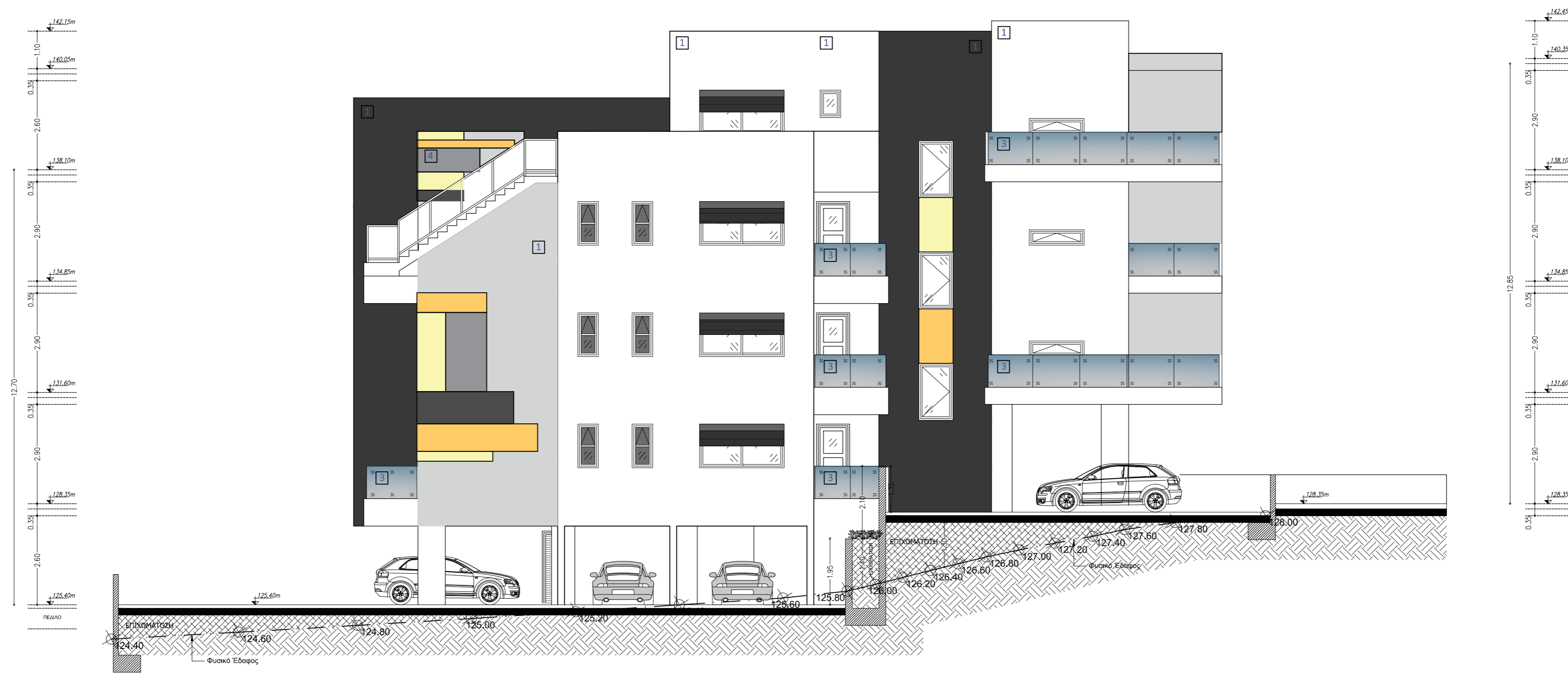

ΟΨΗ 05

ΟΨΗ 05

ΥΛΙΚΑ 1. ΜΠΟΓΙΑ Η ΓΡΑΦΙΑΤΟ PAINT 2. ΑΛΟΥΜΙΝΙΑ ALUMINIUM WINDOWS 3. ΣΤΗΘΑΙΟ ΑΛΟΥΜΙΝΟ ΜΕ ΓΥΑΛΙ GLASS ALUMINIUM RAILING 4. ΠΡΟΣΘΗΚΗ PANELS	ΥΠΟΜΝΗΜΑ ΑΡ. ΤΕΜΑΧΙΟΥ ΕΜΒΑΔΟ ΙΔΙΟΚΤΗΣΙΑΣ ΠΟΛΕΟΔΟΜΙΚΗ ΖΩΝΗ ΣΥΝΤΕΛΕΣΤΗΣ ΔΟΜΗΣΗΣ ΠΟΣΟΣΤΟ ΚΑΛΥΨΗΣ ΑΡ. ΟΡΟΦΩΝ 429 2282 m ² Κα6 90 % 50 % 3	<input checked="" type="checkbox"/> ΥΦΙΣΤΑΜ. ΥΨΟΜΕΤΡΑ ORIGINAL ALTITUDE <input checked="" type="checkbox"/> ΠΡΟΤΕΙΝ. ΥΨΟΜΕΤΡΑ PROPOSED ALTITUDE <input checked="" type="checkbox"/> Τ.Ε. ΤΕΧΝΙΚΟΣ ΕΞΑΕΡΙΣΜΟΣ TECHNICAL VENTILATION FFL ΤΕΛΙΚΟ ΥΨΟΜ. ΠΑΤΩΜ. FINAL FLOOR ELEVATION	DYNAMIC SPHERA SPYROU KYPRIANOY AVENUE, MALIOTIS COURT 46, 4154, ΚΑΤΟ ΡΟΛΕΜΙΔΙΑ Τηλ. 25775001, 99662350, 99914263 Fax. 25775001 e-mail: info@dynamicssphera.com	ΣΧΕΔΙΟ DRAWING ΟΨΗ 5	ΚΛΙΜΑΚΑ SCALE A2 1:100
	ΑΡΧΙΤΕΚΤΟΝΕΣ	ΥΠΟΓΡΑΦΗ ΙΔΙΟΚΤΗΤΗ/ΤΕΣ	ΤΙΤΛΟΣ ΕΡΓΟΥ PROJECT TITLE ΠΟΛΥΚΑΤΟΙΚΙΕΣ APARTMENT BUILDING	ΘΕΣΗ/ΠΟΛΗ LOCATION ΠΑΝΑΓΙΑ ΕΥΑΓΓΕΛΙΣΤΡΙΑ	ΗΜΕΡΟΜΗΝΙΑ DATE 02/2024
				ΑΡΙΘΜΟΣ ΣΧ. DRAWING NUMB. 13	

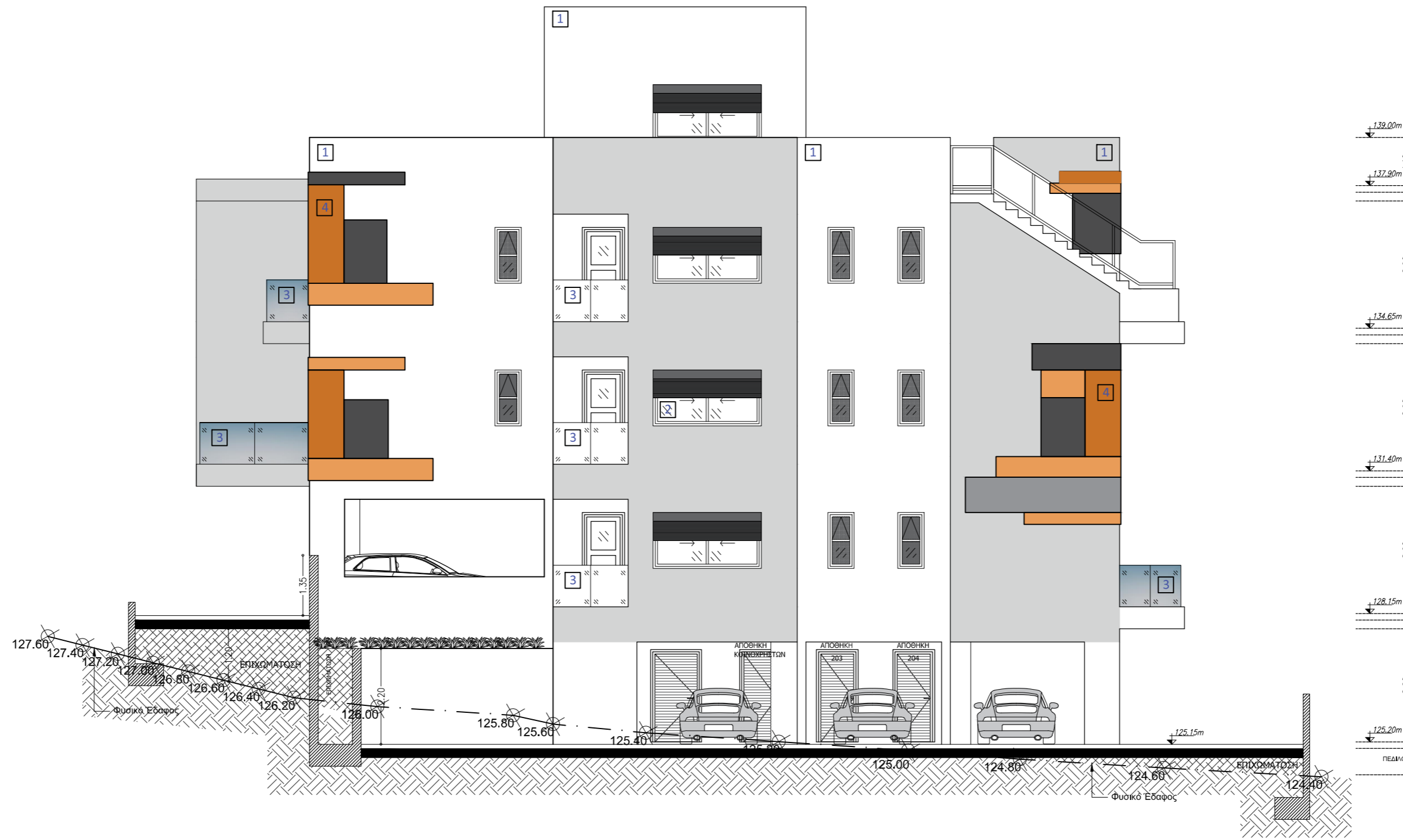

ΟΨΗ 06

ΟΨΗ 06

ΥΛΙΚΑ 1. ΜΠΟΓΙΑ Η ΓΡΑΦΙΑΤΟ PAINT 2. ΑΛΟΥΜΙΝΙΑ ALUMINIUM WINDOWS 3. ΣΤΗΘΑΙΟ ΑΛΟΥΜΙΝΟ ΜΕ ΓΥΑΛΙ GLASS ALUMINIUM RAILING 4. ΠΡΟΣΘΗΚΗ PANELS	ΥΠΟΜΝΗΜΑ ΑΡ. ΤΕΜΑΧΙΟΥ ΕΜΒΑΔΟ ΙΔΙΟΚΤΗΣΙΑΣ ΠΟΛΕΟΔΟΜΙΚΗ ΖΩΝΗ ΣΥΝΤΕΛΕΣΤΗΣ ΔΟΜΗΣΗΣ ΠΟΣΟΣΤΟ ΚΑΛΥΨΗΣ ΑΡ. ΟΡΟΦΩΝ 429 2282 m ² Κα6 90 % 50 % 3	☒ ΥΦΙΣΤΑΜ. ΥΨΟΜΕΤΡΑ ORIGINAL ALTITUDE ☑ ΠΡΟΤΕΙΝ. ΥΨΟΜΕΤΡΑ PROPOSED ALTITUDE T.E. ΤΕΧΝΙΚΟΣ ΕΞΑΕΡΙΣΜΟΣ TECHNICAL VENTILATION FFL ΤΕΛΙΚΟ ΥΨΟΜ. ΠΑΤΩΜ. FINAL FLOOR ELEVATION	DYNAMIC SPHERA SPYROU KYPRIANOY AVENUE, MALIOTIS COURT 46, 4154, ΚΑΤΟ ΡΟΛΕΜΙΔΙΑ Τηλ. 25775001, 99662350, 99914263 Fax. 25775001 e-mail: info@dynamicssphera.com	ΣΧΕΔΙΟ DRAWING ΟΨΗ 6	ΚΛΙΜΑΚΑ SCALE A2 1:100	
	ΑΡΧΙΤΕΚΤΟΝΕΣ	ΥΠΟΓΡΑΦΗ ΙΔΙΟΚΤΗΤΗ/ΤΕΣ	ΤΙΤΛΟΣ ΕΡΓΟΥ PROJECT TITLE ΠΟΛΥΚΑΤΟΙΚΙΕΣ APARTMENT BUILDING	ΘΕΣΗ/ΠΟΛΗ LOCATION ΠΑΝΑΓΙΑ ΕΥΑΓΓΕΛΙΣΤΡΙΑ	ΗΜΕΡΟΜΗΝΙΑ DATE 02/2024	ΚΩΔΙΚΟΣ ΕΡΓΟΥ PROJECT CODE 429/2023

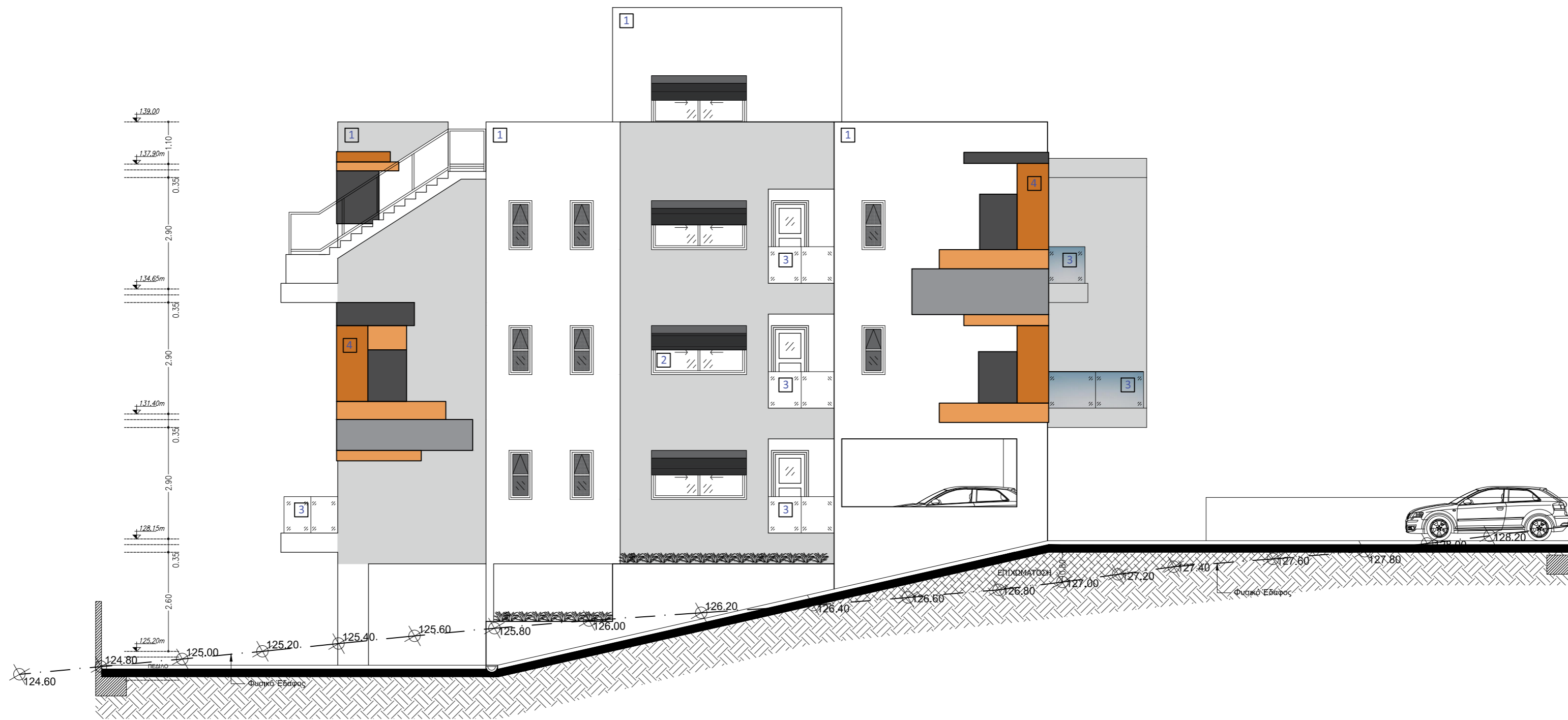

ΟΨΗ 07

ΟΨΗ 07

ΥΛΙΚΑ 1. ΜΠΟΓΙΑ Η ΓΡΑΦΙΑΤΟ PAINT 2. ΑΛΟΥΜΙΝΙΑ ALUMINIUM WINDOWS 3. ΣΤΗΘΑΙΟ ΑΛΟΥΜΙΝΟ ΜΕ ΓΥΑΛΙ GLASS ALUMINIUM RAILING 4. ΠΡΟΣΘΗΚΗ PANELS	ΥΠΟΜΝΗΜΑ ΑΡ. ΤΕΜΑΧΙΟΥ ΕΜΒΑΔΟ ΙΔΙΟΚΤΗΣΙΑΣ ΠΟΛΥΩΔΟΜΙΚΗ ΖΩΝΗ ΣΥΝΤΕΛΕΣΤΗΣ ΔΟΜΗΣΗΣ ΠΟΣΟΣΤΟ ΚΑΛΥΨΗΣ ΑΡ. ΟΡΟΦΩΝ 429 2282 m ² Κα6 90 % 50 % 3	☒ ΥΦΙΣΤΑΜ. ΥΨΟΜΕΤΡΑ ORIGINAL ALTITUDE ● ΠΡΟΤΕΙΝ. ΥΨΟΜΕΤΡΑ PROPOSED ALTITUDE T.E. ΤΕΧΝΙΚΟΣ ΕΞΑΕΡΙΣΜΟΣ TECHNICAL VENTILATION FFL ΤΕΛΙΚΟ ΥΨΟΜ. ΠΑΤΩΜ. FINAL FLOOR ELEVATION	DYNAMIC SPHERA SPYROU KYPRIANOY AVENUE, MALIOTIS COURT 46, 4154, ΚΑΤΟ ΡΟΛΕΜΙΔΙΑ Τηλ. 25775001, 99662350, 99914263 Fax. 25775001 e-mail: info@dynamicssphera.com	ΣΧΕΔΙΟ DRAWING ΟΨΗ 7	ΚΛΙΜΑΚΑ SCALE A2 1:100	
	ΑΡΧΙΤΕΚΤΟΝΕΣ	ΥΠΟΓΡΑΦΗ ΙΔΙΟΚΤΗΤΗ/ΤΕΣ	ΤΙΤΛΟΣ ΕΡΓΟΥ PROJECT TITLE ΠΟΛΥΚΑΤΟΙΚΙΕΣ APARTMENT BUILDING	ΘΕΣΗ/ΠΟΛΗ LOCATION ΠΑΝΑΓΙΑ ΕΥΑΓΓΕΛΙΣΤΡΙΑ	ΗΜΕΡΟΜΗΝΙΑ DATE 02/2024	ΚΩΔΙΚΟΣ ΕΡΓΟΥ PROJECT CODE 429/2023

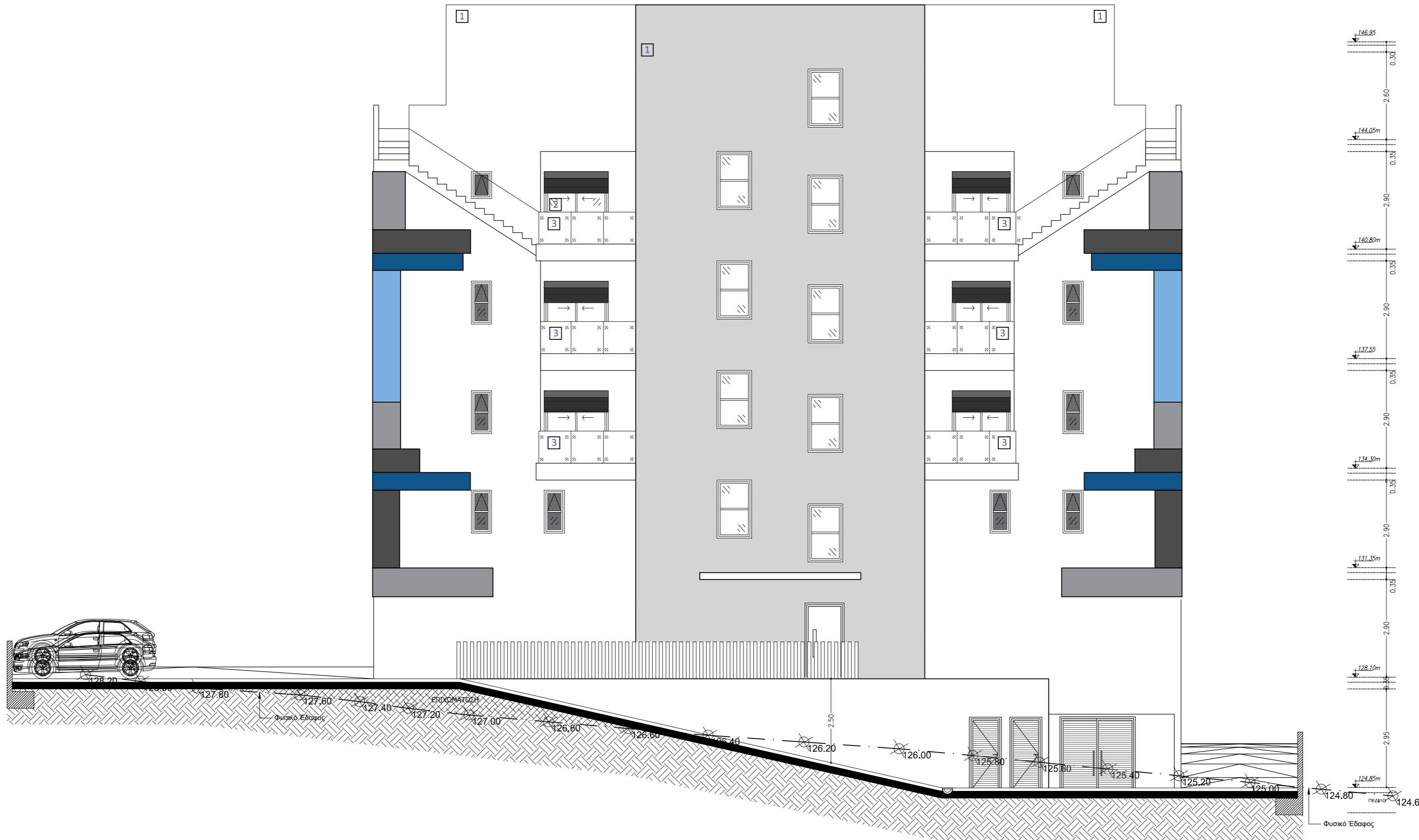

ΟΨΗ 08

ΟΨΗ 08

ΥΛΙΚΑ 1. ΜΠΟΓΙΑ Η ΓΡΑΦΙΑΤΟ PAINT 2. ΑΛΟΥΜΙΝΙΑ ALUMINIUM WINDOWS 3. ΣΤΗΘΑΙΟ ΑΛΟΥΜΙΝΟ ΜΕ ΓΥΑΛΙ GLASS ALUMINIUM RAILING 4. ΠΡΟΣΘΗΚΗ PANELS	ΥΠΟΜΝΗΜΑ ΑΡ. ΤΕΜΑΧΙΟΥ ΕΜΒΑΔΟ ΙΔΙΟΚΤΗΣΙΑΣ ΠΟΛΥΩΔΟΜΙΚΗ ΖΩΝΗ ΣΥΝΤΕΛΕΣΤΗΣ ΔΟΜΗΣΗΣ ΠΟΣΟΣΤΟ ΚΑΛΥΨΗΣ ΑΡ. ΟΡΟΦΩΝ 429 2282 m ² Κα6 90 % 50 % 3	<input checked="" type="checkbox"/> ΥΦΙΣΤΑΜ. ΥΨΟΜΕΤΡΑ ORIGINAL ALTITUDE <input checked="" type="checkbox"/> ΠΡΟΤΕΙΝ. ΥΨΟΜΕΤΡΑ PROPOSED ALTITUDE <input checked="" type="checkbox"/> Τ.Ε. ΤΕΧΝΙΚΟΣ ΕΞΑΕΡΙΣΜΟΣ TECHNICAL VENTILATION FFL ΤΕΛΙΚΟ ΥΨΟΜ. ΠΑΤΩΜ. FINAL FLOOR ELEVATION	DYNAMIC SPHERA SPYROU KYPRIANOU AVENUE, MALIOTIS COURT 46, 4154, ΚΑΤΟ ΡΟΛΕΜΙΔΙΑ Τηλ. 25775001, 99662350, 99914263 Fax. 25775001 e-mail: info@dynamicssphera.com	ΣΧΕΔΙΟ DRAWING ΟΨΗ 8	ΚΛΙΜΑΚΑ SCALE A2 1:100	
	ΑΡΧΙΤΕΚΤΟΝΕΣ	ΥΠΟΓΡΑΦΗ ΙΔΙΟΚΤΗΤΗ/ΤΕΣ	ΤΙΤΛΟΣ ΕΡΓΟΥ PROJECT TITLE ΠΟΛΥΚΑΤΟΙΚΙΕΣ APARTMENT BUILDING	ΘΕΣΗ/ΠΟΛΗ LOCATION ΠΑΝΑΓΙΑ ΕΥΑΓΓΕΛΙΣΤΡΙΑ	ΗΜΕΡΟΜΗΝΙΑ DATE 02/2024	ΚΩΔΙΚΟΣ ΕΡΓΟΥ PROJECT CODE 429/2023